



MASSEY FERGUSON



# MF 7S

155-220 k

## PŘÍMOČARÉ A SPOLEHLIVÉ ZÁŽITKY PRO FARMÁŘE





## MF 7S

Dokonalý traktor na vaše pole

„Nový model MF 7S používá nejnovější přímou a spolehlivou technologii určenou k zajištění dokonalého výkonu a nízkých provozních nákladů.“

Model MF 7S navazuje na slib značky Massey Ferguson dodávat vysoce spolehlivé, přímočaré traktory s nutností minimální údržby, které zaručují efektivitu ve všech zemědělských činnostech a zvyšují zisky vaší farmy.

Model MF 7S je speciálně navržen podle potřeb profesionálů z oblasti zemědělství bez ohledu na vaše podnikání a provoz, dokonale odpovídá různým použitím od smíšeného zemědělství po obdělávání půdy a subdodavatelské provozy.

Stroj MF 7S se dodává se širokou škálou výkonností motoru, převodovek, druhů výbavy kabiny, hydraulikou a vývodovými hřídeli, můžete si jej tedy přizpůsobit svým potřebám.

U stroje MF 7S se motor, převodovka, řízení, PTO i hydraulika spojují v dokonalém souladu, takže efektivně dokončíte veškeré zemědělské činnosti. Toto propojení nabízí snadnou a přesnou obsluhu při jízdě na vozovce a při manévrování na poli i na dvoře.

Vybírat můžete z několika modelů, takže model MF 7S je vždy ta nejlepší volba.



# MF 7S

## VÝKON A DESIGN PRO ZVÝŠENÍ PRODUKTIVITY

Vzhled nového stroje MF 7S upoutá vaši pozornost a nepustí ji. V jeho centru je kultovní logo trojúhelníku MF, kolem něhož splývají výkonné tvary světelné lišty MF a nový šedý pruh MF. Na základě inspirace dědictvím společnosti Massey Ferguson sdílí tento úchvatný šat s oceňovaným strojem MF 8S.

Šestiválcové motory AGCO Power ve spojení s převodovkami Dyna-6 nebo Dyna-VT zaručují produktivitu spolu s extra výkonem EPM tehdy, když to nejvíce potřebujete, a pomáhají vám pracovat efektivněji.

Nejnovější technologie inteligentního zemědělství včetně funkcí ISOBUS, MF Guide, MF Rate a ovládání sekcí zaručují, že tento propracovaný traktor využijete na plno, a současně můžete využít lepšího pohodlí a snadnějšího ovládání pro obsluhu.

**NOVÝ MODEL MF 7S S PŮSOBIVÝM  
NOVÝM VZHLEDEM A NOVÝMI FUNKCEMI  
JE NAVRŽEN TAK, ABY VÁS UCHVÁTIL  
HNED OD ZAČÁTKU A ABY BYL DOKONALE  
VÝKONNÝM STROJEM NA POLI.**

VYROBENO PRO INTELIGENTNÍ  
ZEMĚDĚLSTVÍ A KONEKTIVITU

20

8

ŽIJTE PRO POHODLÍ

26

VYTVOŘENO PRO VÝKON  
ÚSPORNÝ MOTOR

28

VYSOCE ÚČINNÉ PŘEVODOVKY

42

VYTVOŘENO PRO MAXIMÁLNÍ  
PROVOZUSCHOPNOST  
NOVÁ ÉRA SLUŽEB A PODPORY ZÁKAZNÍKŮ

Váš stroj MF 7S letmým pohledem .....	6
Žijte pro pohodlí .....	8
Vytvořeno pro pohodlí – Verze Essential .....	14
Vytvořeno pro pohodlí – Verze Efficient .....	16
Vytvořeno pro pohodlí – Verze Exclusive .....	18
Vyrobeno pro inteligentní zemědělství a konektivitu .....	20
Vytvořeno pro výkon – Úsporný motor .....	26
Vysoce účinné převodovky .....	28
Vytvořeno pro variabilitu a trakci .....	34
Vytvořeno pro náročnou práci – Hydraulika a vývodový hřídel .....	36
Vytvořeno pro maximální provozuschopnost – Nová éra služeb a podpory zákazníků .....	42
Přizpůsobte si stroj MF 7S stejně jako svou farmu – Volitelná výbava a parametry .....	48



# VÁŠ STROJ MF 7S LETMÝM POHLEDEM

Model MF 7S je navržen pro dokonalou efektivitu a používá nejnovější přímou a spolehlivou technologii pro dokonalý výkon a nízké provozní náklady.

Efektivní hnací jednotky splňující emise Stage V spolu s pokročilým systémem Vše v jednom, nízká spotřeba paliva, dlouhé servisní intervaly, úchvatná trakce a nosnost spolu s nízkými náklady na údržbu - model MF 7S rozhodně zvýší ziskovost vašeho zemědělského provozu.

## Absolutní pohodlí pro vyšší produktivitu pracovního dne

- ▶ Kabina a odpružení přední nápravy zlepšují jízdní komfort, barevný displej na palubní desce pak zaručuje lepší viditelnost po celý pracovní den.
- ▶ Všechny vaše potřeby pak jistě splní možnost vybírat ze čtyř stupňů výbavy.
  - ▶ Nová loketní opěrka ruky zaručuje nejlepší ovladatelnost a ergonomii v této třídě.
- ▶ Až 16 pracovních světel LED.

## Nízké provozní náklady

- ▶ Systém selektivní katalytické redukce (SCR) „Vše v jednom Stage V“ snižuje náklady na vlastnictví a zlepšuje výhled.
- ▶ Snadný přístup ke každodenní údržbě.
  - ▶ Servisní intervaly motoru 600 hod - nižší náklady a odstávky.
- ▶ Smluvní programy oprav a údržby MF Care.

VYBÍRAT MŮŽETE Z PĚTI MODELŮ, TAKŽE MODEL MF 7S JE VŽDY TA NEJLEPŠÍ VOLBA

	MF 7S.155	MF 7S.165	MF 7S.180	MF 7S.190	MF 7S.210
Motor	AGCO Power - Stage V - Technologie Vše v jednom				
Objem motoru	6 válců, 6,6 litru				
Převodovka	Dyna-6				–
	Dyna-VT				
Maximální výkon	155	165	180	190	210
Maximální výkon s EPM (k)	175	185	210	220	220
Maximální krouticí moment při 1 500 ot/min (Nm)	700	725	750	850	860
Maximální krouticí moment při 1 500 ot/min s EPM (Nm)	750	800	860	925	925

## Efektivnější hnací jednotky přinášejí vyšší produktivitu

Poloautomatická převodovka Dyna-6 Super Eco a Dyna-VT s řízením výkonu motoru dodává vyšší výkon, když jej nejvíce potřebujete. Dokonalé kombinace motoru / převodovky poskytují maximální výkon.

## Přímé, inteligentní, udržitelné technologie v zemědělství. Nový terminál Datatronic 5 a volitelný terminál Fieldstar 5 poskytují nejnovější uživatelsky přívětivé balíčky pro přesné zemědělství

- ▶ Devítipalcová dotyková obrazovka poskytuje intuitivnější a přesnější ovládání zemědělských činností.
- ▶ Nová řešení MF Guide poskytují hospodárnost snižováním překryvání.
- ▶ Ovládání sekcí MF a variabilního dávkování vám umožní upravit aplikační dávku během jízdy a automaticky minimalizovat překryvání, vynechávání a plýtvání aplikačním materiálem.
- ▶ MF TaskDoc Pro vytváří a bezpečně odesílá podrobné záznamy o činnostech do kanceláře a preferovaným partnerům přes bezpečný cloud Agrirouter.
- ▶ Telemetrický systém MF Connect umožňuje vzdálené monitorování a udílení pokynů téměř v reálném čase a tím zajišťuje vyšší efektivitu a maximální dobu provozuschopnosti.

## Pracuje rychleji s nejnáročnějšími nářadími

Až pět externích ventilů vzadu a tři vpředu, včetně předního závěsu, a instalace Power Beyond, plus zadní závěs s vysokou nosností. Hydraulický systém nabízí schopnost rychlejší práce s nejrůznějšími nářadími a současně zvyšuje variabilitu.

# VIRTUÁLNÍ REALITA



## POMOCÍ CHYTRÉHO TELEFONU MŮŽETE VSTOUPIT DO MODELU MF 7S



### ◀ 1. KROK

Použijte aplikaci čtečky kódu QR. Stáhnout si ji můžete zdarma z App Store nebo z obchodu Google Play.



### ◀ 2. KROK

Otevřete aplikaci a oskenujte tento kód QR...



### ◀ 3. KROK

...a nastupte do svého traktoru Massey Ferguson.

Zažijte eXperience ve 2D, pohybujte svým chytrým telefonem všemi směry nebo použijte prsty.



### ◀ 4. KROK

Zažijte Experience VR 3D kliknutím na příslušnou ikonu, použijte ve spojení se soupravou VR.





ŽIJTE PRO  
**POHODLÍ**



## KABINA VÍTEJTE VE SVÉ „POLNÍ KANCELÁŘI“

Od počátečních návrhů moderních traktorů je kabina Massey Ferguson známa svou výjimečností a model MF 7S posouvá toto dědictví o další krůček vpřed. Je to něco, na čem usilovně pracujeme, takže si můžete sednout a těžit z výhod, když dny navazují jeden na druhý ve velmi produktivním prostředí, v němž se spojuje pohodlí, ticho, snadná použitelnost a kvalita.

Ergonomie - Vše, co potřebujete, je na jednom místě, aby pracovní den plynul bez přerušování vpřed. Snadný přístup do kabiny a všechny hlavní ovladače pohodlně při ruce na pravé opěrce ruky.

Efektivita při práci - Podpora produktivity, úspora času a zásadní posun. Pracujte chytřejí s pracovním nářadím a jezděte bezpečně po vozovkách s výhledem z kabiny na 360°.



### 4 STUPNĚ VÝBAVY

Essential, Panoramic, Efficient, Exclusive –  
vyhoví všem potřebám a druhům použití



### VÝHLED

pro lepší efektivitu, pohodlí i bezpečnost



### SNADNÉ POUŽÍVÁNÍ

s logickým rozvržením a novou opěrkou  
ruky, která zaručuje snadnou obsluhu



## VYROBENO PRO **POHODLÍ**

A NABÍZÍ VÁM TOHO MNOHEM VÍCE!

**STÁLE VE SPOJENÍ** - Dva porty USB a nastavitelný držák telefonu a tabletu lze objednat přes AGCO Parts.



**RÁDIO S BLUETOOTH RDS/MP3** je součástí standardní výbavy a umožňuje hands-free telefonování. Volitelné ovládání telefonu a rádia prostřednictvím systému Datatronic 5.



**NOVÁ PALUBNÍ DESKA S SIS - OBRAZOVKA PRO NASTAVENÍ A INFORMACE.** Obsluha ocení štíhlou palubní desku s jasným zobrazením provozních údajů na barevné „obrazovce nastavení a informační obrazovce“ s rozměry 70 mm x 52 mm.



**SNADNÝ A BEZPEČNÝ PŘÍSTUP.** Široké dveře, schůdky, zábradlí a sklopný sloupek řízení zaručují nejlepší přístup do kabiny v této třídě.

„ Bez ohledu na váš provoz si můžete traktor přizpůsobit podle sebe “

## VYROBENO PRO **OBSLUHU**

ČÍM LÉPE JE TRAKTOR VYBAVEN PRO KONKRÉTNÍ ČINNOST, TÍM **SNADNĚJI A EFEKTIVNĚJI** JE MOŽNÉ TUTO ČINNOST ZREALIZOVAT.

Jde o další rys, kterým model MF 7S opravdu vyčnívá z řady: kromě rozsáhlé sady standardního vybavení se dodává s řadou různých prostředí kabiny, které nabízejí širokou škálu vybavení a přinášejí vám veškeré prvky volitelné výbavy, které můžete potřebovat.



## VYROBENO PRO POHODLÍ

### ZVOLTE SI ODPOVÍDAJÍCÍ STŘECHU.

Možnost volit ze tří typů střechy vám umožní upravit svůj stroj MF 7S tak, abyste získali lepší výhled pro všechny činnosti nebo můžete dosáhnout lepší přirozené ventilace: můžete volit standardní střechu, standardní střechu s poklopem a střechu Visio.



Volitelná výbava  
**16 PRACOVNÍCH SVĚTEL**  
LED mění noc v den díky své mimořádné zářivosti. Tato sada také zahrnuje podpisová světla LED pro denní svícení, která ještě zdůrazňují již velmi atraktivní design.

**BOČNÍ ZRCÁTKA** se vyznačují nastavitelnou horní a dolní částí, čímž poskytují nejlepší výhled při přepravě, a snižují riziko slepých míst. K volitelné výbavě patří: elektrické rozmrazování a elektronické nastavování zrcátek.



### ODPRUŽENÍ KABINY přináší více pohodlí.

K dispozici jsou dva typy odpružení kabiny - mechanické a aktivní mechanické. Oba systémy nabízejí bezprecedentní úroveň pohodlí v kabině.

## A NYNÍ SE PROSÍM POSAĎTE A POHODLNĚ SI UŽIJTE SVŮJ PRACOVNÍ DEN. ►

Společnost Massey Ferguson nabízí nejlepší sedadla v této třídě v závislosti na modelech a volitelné výbavě, jež přináší vynikající pohodlí.



**SPRÁVU SOUVRATĚ** zaručuje systém Datatronic 5 ve verzi Exclusive (volitelná výbava verze Efficient)...



...a ovladače jsou snadno dostupné na opěrce ruky.



### VERZE ESSENTIAL

Standardní pneumaticky odpružené otočné sedadlo s opěrkou hlavy, podélným tlumičem nárazů a mechanickým nastavením bederní opěrky.



### VERZE EFFICIENT

Standardní automatické pneumaticky odpružené otočné sedadlo s opěrkou hlavy, podélným tlumičem nárazů a mechanickým nastavením bederní opěrky.



### VERZE EXCLUSIVE

Standardní automatické pneumaticky odpružené otočné sedadlo s opěrkou hlavy, podélným tlumičem nárazů a pneumatikou bederní opěrky.



### VOLITELNÁ VÝBAVA U VERZÍ EFFICIENT A EXCLUSIVE\*

Nové automatické pneumaticky odpružené otočné sedadlo s odvětráváním, dvěma úrovněmi vyhřívání, pneumatikou bederní opěrky, podélným a bočním tlumičem, opěradlem se dvěma druhy pohybu a systém dynamického tlumení (DDS).

\*Není kompatibilní se střechou Visio



## VYROBENO PRO POHODLÍ

Essential je základní druh výbavy pro řadu MF 7S, přesto nabízí vše, jen ne pouhý základ.

Nabízí veškeré základní prvky, které očekáváte od stroje Massey Ferguson s trochou jednoduchosti, snadného používání a variability, jež odpovídají konkrétním činnostem vyžadujícím výkon a sílu.

### VERZE ESSENTIAL

NOVÝ STANDARD PRO PŘÍMOČARÉ ČINNOSTI

	POHODLÍ A BEZPEČNOST	ÚČINNOST	KONEKTIVITA
<b>STANDARD</b>	Brzda na neutrál Klimatizace s ručním nastavením Teleskopická širokouhlá zpětná zrcátka 2 porty USB Sedadlo s pneumatickým odpružením	Ovládací centrum s ovládáním převodovky s pákou ve tvaru T Dyna-6 Super Eco se standardním automatickým režimem Paměť otáček motoru A Převodovka Dyna-6 Super Eco 40 km/h* Hydraulika se snímačem zatížení a uzavřeným okruhem 3 mechanické externí ventily	Příprava na telemetrii MF Connect s předplatným na 5 let
<b>VOLITELNÁ VÝBAVA</b>	Mechanické odpružení kabiny Odpružená přední náprava Panoramatická kabina s polykarbonátovým bočním oknem na pravé straně Rádio / CD / MP3 přední vstup / Bluetooth s mikrofonem Automatické sedadlo s pneumatickým odpružením	Integrovaný systém předního závěsu a vývodový hřídel 540 a 1000, 540 Eco a 1000 Eco zadního vývodového hřídele Převodovka Dyna-6 Eco 50 km/h* Příprava na nakladač od výrobce s multifunkčním mechanickým joystickem 4 mechanické externí ventily	Terminál Fieldstar 5 ISOBUS Systém MF Guide s pokročilými pokyny Ovládání sekci a průtoku MF MF TaskDoc & MF TaskDoc Pro zajistí nahrávání datové komunikace ohledně všech činností MF Next Management FMIS

\* V závislosti na trhu / předpisech

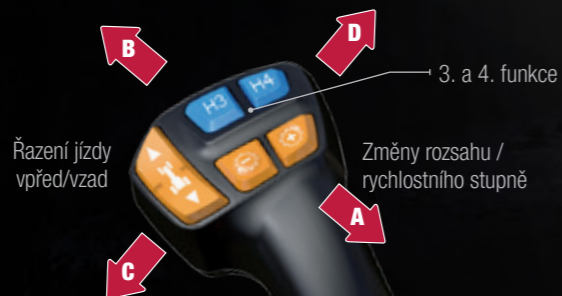

Řazení jízdy vpřed/vzad

Změny rozsahu / rychlostního stupně

3. a 4. funkce

### MECHANICKÝ NEBO MULTIFUNKČNÍ JOYSTICK NAKLADAČE - HLAVNÍ FUNKCE

- A Zvedání
- B Spouštění
- C Plnění
- D Vysypání

### KOMBINOVANÉ FUNKCE

- A/C Zvedání a plnění
- A/D Zvedání a vysypání
- B/C Spouštění a plnění
- B/D Spouštění a nastavení vysypání
- lžice do vodorovné polohy

## VERZE ESSENTIAL VOLITELNÁ KABINA PANORAMIC

Kabina Panoramic řady MF 7S zaručuje nebráněný výhled doprava pro bezpečnou a efektivní obsluhu bočního vybavení.

Široká jednodílná plocha z polykarbonátu je extrémně pevná a chrání obsluhu před odlétávajícími předměty. Speciální vrstva odolná vůči poškrábání a zvláštní systém stěračů / ostříkovačů zachovává skvělý výhled za všech podmínek. Pro místní úřady a činnosti související s údržbou silnic lze kabínu vybavit upevňovacími držáky a kabeláží na výstražná světla a značky.

Tato verze kabiny umožní farmářům/dodavatelům rozšířit své podnikání i na údržbu krajnic při poskytování služeb místním úřadům.

Ovládání světel

Otáčky vývodového hřídele

Ovládání zadního závěsu

Bezpečnostní světlo

Klíč zapalování

Mechanická hydraulická páka

Řadící páka

Ruční plynová páka

Ovládání zadního závěsu a hloubkové kolo

Ovládání zadního a předního vývodového hřídele

Auto/manuální uzávěrka diferenciálu  
Auto/manuální pohon 4 kol  
Boční světla/potkávací světlomety  
Odpružená přední náprava  
Brzda na neutrál





# VYROBENO PRO **POHODLÍ**

Efficient je střední druh výbavy u řady MF 7S, s jehož pomocí budete pracovat účelněji a dosahovat lepších výsledků.

Stupeň výbavy Efficient zajistí vyšší produktivitu díky svým základním prvkům s celkově vyšší přesností a vysokou úrovní pohodlí, ergonomie a spolehlivosti. Mějte pod kontrolou i ta technologicky nejvyspělejší a nejnáročnější nářadí, abyste využili zvýšenou produktivitu.

## VERZE EFFICIENT

POKROČILÉ VYBAVENÍ PRO ZVÝRAZNĚNÍ VAŠÍ EFEKTIVNOSTI V PRÁCI

	POHODLÍ A BEZPEČNOST	ÚČINNOST	KONEKTIVITA
<b>STANDARD</b>	<ul style="list-style-type: none"> <li>Odpružená přední náprava</li> <li>Mechanické odpružení kabiny</li> <li>Klimatizace s manuálním nastavením</li> <li>Teleskopická širokouhlá zpětná zrcátka</li> <li>Opěrka ruky s novou pákou MultiPad</li> <li>Rádio / CD / MP3 přední vstup / Bluetooth s mikrofonom a ovladači v loketní opěrce</li> <li>2 porty USB</li> <li>Automatické sedadlo s pneumatickým odpružením</li> </ul>	<ul style="list-style-type: none"> <li>Převodovky Dyna-6 s automatickým režimem nebo Dyna-VT 40 km/h Super Eco</li> <li>Tempomat a brzda na neutrálu</li> <li>Hydraulika 110 l/min s uzavřeným okruhem</li> <li>Elektrické a mechanické externí ventily</li> <li>Paměť otáček motoru A a B</li> <li>2 elektrické externí ventily s elektrickým mikro-joystickem a 2 mechanické externí ventily</li> </ul>	<ul style="list-style-type: none"> <li>Příprava na telemetrii MF Connect s předplatným na 5 let</li> </ul>
<b>VOLITELNÁ VÝBAVA</b>	<ul style="list-style-type: none"> <li>Mechanické aktivní odpružení kabiny</li> <li>Automatická klimatizace</li> <li>16 provozních světel LED</li> <li>SpeedSteer</li> <li>Vyhřívaná, elektricky nastavitelná zpětná zrcátka</li> <li>Automatické otočné sedadlo s pneumatickým odpružením, s bočním tlumením, systém dynamického tlumení</li> </ul>	<ul style="list-style-type: none"> <li>50 km/h* Dyna-6 Eco s funkcí Supercreeper nebo Dyna-VT</li> <li>Integrovaný systém předního závěsu a přední vývodový hřídele 1 000 ot/min</li> <li>Příprava na nakladač od výrobce s multifunkčním elektrickým joystickem</li> <li>Hydraulika se snímačem zatížení a uzavřeným okruhem se 150 nebo 190 l/min</li> </ul>	<ul style="list-style-type: none"> <li>Devítipalcový terminál s dotykovou obrazovkou Datatronic 5 (se správou nastavení traktoru a vestavěnou funkcí ISOBUS a volitelně s rozhraním pro rádio a telefon, slučitelné s MF E-Loader, kamerou a MF Guide)</li> <li>Terminál Fieldstar 5</li> <li>ISOBUS</li> <li>Systém MF Guide s pokročilými pokyny</li> <li>Ovládání sekci a průtoku MF</li> <li>MF TaskDoc &amp; MF TaskDoc Pro zajistí nahrávání datové komunikace ohledně všech činností</li> <li>MF Next Management FMIS</li> </ul>

\* V závislosti na trhu / předpisech



Čtvrtá hydraulická funkce  
Zvýšení nebo snížení rychlosti

Kontrola jízdy vpřed

Nastavitelné funkce

Kontrola zpátečky

Proporcionální ovládání externích ventilů

## ÚČINNÝ ELEKTRO-HYDRAULICKÝ MULTIFUNKČNÍ JOYSTICK

- A Přední závěs nebo ovládání zadního ventilu +
- B Přední závěs spouštění nebo ovládání zadního ventilu -
- C Ovládání předního nebo zadního ventilu +
- D Ovládání předního nebo zadního ventilu -



9" obrazovka Datatronic 5

Mechanická volba otáček vývodového hřídele

Elektronické nastavení zadního závěsu

Páka MultiPad včetně ovládání převodovky pro plynulou změnu rychlosti a řazení

Hydraulický multifunkční joystick

Standardně se dodávají až čtyři externí ventily

Ruční plynová páka

Aktivace vývodového hřídele



# VYROBENO PRO **POHODLÍ**

Varianta Exclusive spojuje špičkovou variabilitu a rafinovanost určené pro uživatele, kteří hledají traktor s pokročilými funkcemi a vlastnostmi v oblasti ergonomie, pohodlí, automatizace a kapacitou pro inteligentní zemědělství a plnou konektivitu.

Tato verze je zaměřena na intenzivnější pracovníky, kteří mají na starost větší plochu a hledají pokročilé funkce, které zajistí úsporné přínosy pro jejich společnosti. Loketní opěrka Exclusive se dodává s řadou výhod včetně pohodlí a praktičností při obsluze různých často používaných ovladačů.

Verze Exclusive také obsahuje v základní výbavě Datatronic 5. Devítipalcový terminál lze použít k řízení funkcí traktoru, schopnosti ISOBUS pro jednodušší ovládání nářadí a používání funkcí inteligentního zemědělství MF pro Zemědělství 4.0.

S použitím balíčku Exclusive můžete ovládat technologicky nejvyspělejší a nejnáročnější nářadí s optimální účinností tak, abyste využili zvýšenou produktivitu.

## VERZE EXCLUSIVE

DOKONALÉ VYJÁDŘENÍ PRODUKTIVITY A INOVACÍ

### POHODLÍ A BEZPEČNOST

#### STANDARD

Odpružená přední náprava  
Mechanické aktivní odpružení kabiny  
Automatická klimatizace  
Vyhřívání, elektricky nastavitelná zpětná zrcátka  
Rádio / CD / MP3 přední vstup / Bluetooth s mikrofónem a ovladači v loketní opěrce  
Automatické pneumaticky odpružené otočné sedadlo s podélným tlumičem nárazů a pneumatickou bederní opěrkou

#### VOLITELNÁ VÝBAVA

Automatické otočné sedadlo s pneumatickým odpružením, s bočním tlumením, systém dynamického tlumení  
16 provozních světel LED

### ÚČINNOST

Všechny ovladače v ergonomické loketní opěrce s páčkou MultiPad  
4 elektronické externí ventily s elektrickým mikro-joystickem a spínači na dosah prstů  
Převodovka Dyna-6 Super Eco s automatickým režimem nebo Dyna-VT  
Tempomat a brzda na neutrálu  
Hydraulika 110 l/min s uzavřeným okruhem

### KONEKTIVITA

Devítipalcový terminál s dotykovou obrazovkou Datatronic 5 (se správou nastavení traktoru, vestavěnou funkcí ISOBUS, sluchátkem s kamerou s MF Guide)  
Příprava na telemetrii MF Connect s předplatným na 5 let

Systém MF Guide s pokročilými pokyny  
Ovládání sekci a průtok MF  
MF TaskDoc & MF TaskDoc Pro zajistí nahrávání datové komunikace ohledně všech činností  
MF Next Management FMIS  
Terminál Fieldstar 5  
Rozhraní pro rádio a telefon, správa MF E-Loader pomocí devítipalcového terminálu s dotykovou obrazovkou Datatronic 5



Čtvrtá hydraulická funkce  
Zvýšení nebo snížení rychlosti

Kontrola jízdy vpřed

Nastavitelné funkce

Kontrola zpátečky

Proporcionální ovládání externích ventilů

### EXKLUZIVNÍ ELEKTRO-HYDRAULICKÝ MULTIFUNKČNÍ JOYSTICK

A Přední závěs nebo ovládání zadního ventilu +  
B Přední závěs spuštění nebo ovládání zadního ventilu -  
C Ovládání předního nebo zadního ventilu +  
D Ovládání předního nebo zadního ventilu -



Terminál Fieldstar 5

9" obrazovka Datatronic 5

Bezpečnostní světla

Klíč zapalování

Boční světla/potkávací světlomety

Hydraulika na dosah prstu

USB

Ovládání světel

Otáčky vývodového hřídele

Ovládání zadního závěsu

Odpružená přední náprava / Brzda na neutrálu / ISB / Rychlé řízení



# VYROBENO PRO INTELEKTUÁLNÍ ZEMĚDĚLSTVÍ A KONEKTIVITU

Nová řada MF 7S posouvá inteligentní zemědělství a konektivitu do nových výšin.

Řada MF 7S tak obsahuje nejnovější standard s připojeným balíčkem, který se dodává s informacemi v reálném čase a vzdálenou obsluhou. A nejen to, k dispozici je i nové a intuitivnější rozhraní Datatronic 5 spolu s terminálem Fieldstar 5 pro kontrolu funkcí inteligentního zemědělství a Zemědělství 4.0, jako jsou: MF Guide, MF sekce a kontrola průtoku i přenos dat a jejich správa prostřednictvím MF TaskDoc a TaskDoc Pro.

„ Naše činnosti sklizně provádíme s nejnovější technologií a chceme omezit vstupy i používat špičkové prostředky pro správu dat. “



## DATATRONIC 5

S podporou od Fuse® Smart Farming Solutions

**FUSE**  
SMART FARMING. SYNCHRONIZED.



▶ **Plná správa funkcí traktoru** a možnosti optimalizace, jako je převodovka, motor a hydraulika. Dále pak ještě pozoruhodný systém duální kontroly poskytuje vynikající ovládání polozavěšených pluhů tím, že automatizuje vstup do brázd a její opuštění. Současně tento systém upravuje hloubkový kotoúč ve vztahu k zadnímu závěsu.

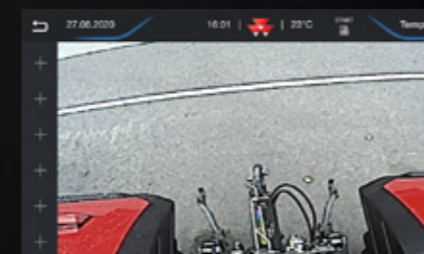

▶ **Video režim\*** - obrázky z palubní kamery lze zobrazovat na obrazovce panelu, takže obsluha může sledovat složitá nářadí nebo jen využít pomůcky pro bezpečnější a účinnější couvání.

\*snímek je pouze informativní



▶ **Nastavení správy úvratě** - Systém Datatronic 5 se standardně dodává s nejjednodušším, nejjednodušším a nejlépe ovladatelným systémem správy úvratě, který je v současnosti na trhu. Je navržen tak, aby vám šetřil značné množství času na úvratích, takže se můžete soustředit na vykonávanou činnost, abyste snadno mohli maximalizovat výstupy.



▶ **Nová funkce automatického ovládání MF E-Loader** pomáhá zvyšovat přesnost nakládání, produktivitu i bezpečnost. Umožňuje obsluhu vážit jednotlivé náklady na vidlicích nebo ve lžici. Zaznamenává také celkovou hmotnost každého předmětu, nákladu nebo činnosti, tyto údaje pak lze předávat dále jako prostý sešit. Obsluha může také nastavovat a ukládat automatické sekvence pro různé nakládací cykly. MF E-Loader také nabízí užitečnou funkci natřásání lžice.



▶ **ISOBUS pro dokonalou kontrolu nad nářadím** – ISOBUS umožňuje zobrazit systém ovládání dodávaný výrobcem nářadí na obrazovce terminálu, čímž majitelům a obsluze šetří čas a peníze, jelikož není nutno do kabiny montovat další monitory. Stačí zapojit kabel nářadí do zdířky ISOBUS traktoru a systém automaticky nahraje ovládací nabídky a displeje do obrazovky.



▶ **PŘÍŘAZENÍ SPÍNAČŮ ISOBUS MultiPad** - Nářadí ISOBUS lze ovládat přímo pomocí páčky MultiPad. Když jsou všechny ovladače (traktoru i nářadí) na téže páčce, je to mnohem pohodlnější než používání dalších displejů a pák.



▶ **Ukládání dat a nastavení do paměti** - Neomezené množství konfigurací uživatelských nastavení umožňuje systému nahrávat informace během provozu ohledně zpracované plochy, využití paliva, odpracovaných hodin a dalších. Veškerá nastavení a parametry lze uložit pomocí terminálu Datatronic a lze je pak uložit a vyvolat za účelem vyhledání předchozího nastavení, které bylo na traktoru použito.



▶ **Přístup k funkcím rádia pomocí Datatronic 5:** stejně jako u osobních vozů stačí připojit zařízení pomocí funkce Bluetooth, USB nebo Aux a získáte možnost synchronizovat více než jeden chytrý telefon. Můžete si ukládat rozhlasové stanice, přijímat hovory i volat, a další funkce.



**MFguide**  
FUSE SYNCHRONISED

## VYTVOŘENO ZA ÚČELEM UDRŽET VÁS V PROVOZU

Systém MF Guide je plně vybavený systém hands-free řízení společnosti Massey Ferguson. MF Guide dokáže dosahovat přesnosti pod jeden metr, decimetr a centimetr, čímž zvyšuje účinnost vašich zemědělských činností.

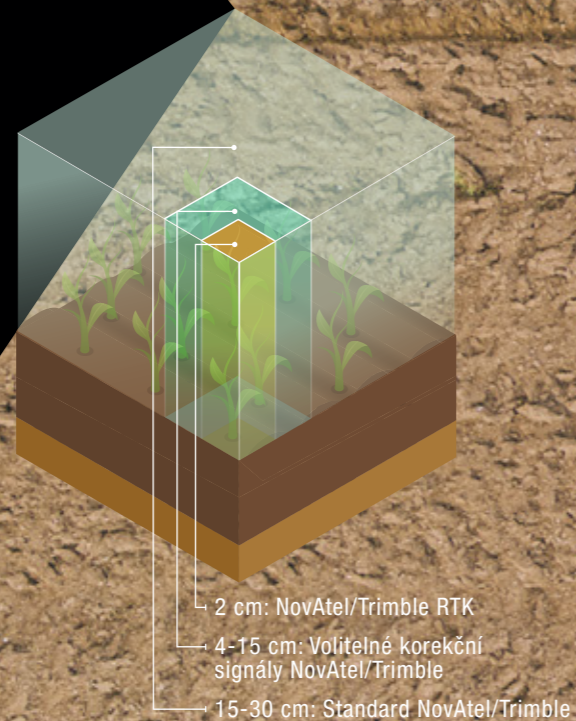

Díky novému systému MF Guide od společnosti Massey Ferguson máte k dispozici na výběr dva odlišné systémy přijímačů: NovAtel® a Trimble®. Stávající infrastruktury Trimble® RTK na farmě, jako je NTRIP, lze i nadále používat. Další informace získáte od místního prodejce nebo distributora značky Massey Ferguson.

## VÝBĚR PŘIJÍMAČŮ A KOREKČNÍCH SIGNÁLŮ

**xFill™ TECHNOLOGY**  
Pokud ztratíte signál kvůli terénu, systém MF Guide dále spolehlivě pracuje až 20 minut bez korekčního signálu díky technologii Trimble®-xFill™.

Korekce RTK

## SNADNÉ A RYCHLÉ NASTAVENÍ S FUNKCÍ REŽIMU GO

Spustí se do 5 minut, a to i při prvním použití. Obsluze umožní zahájit práci s automatickým naváděním/řízením poprvé ve třech snadných krocích...

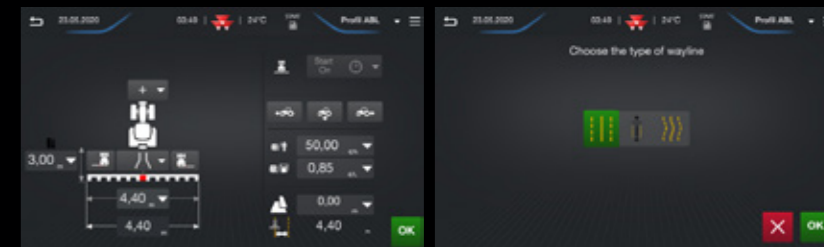

## KLÍČOVÉ VÝHODY **PRO VÁS**



**12% ÚSPORA  
PALIVA**

Naváděcí systémy prokazatelně šetří až 12 % paliva při práci na poli.

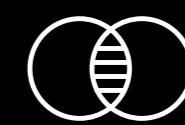

**ŽÁDNÉ  
PŘEKRÝVÁNÍ**

MF Guide prakticky eliminuje překrývání.



**ÚSPORY**

Použití systému MF Guide vám pomáhá šetřit peníze snížením překrývání, přesnou aplikací a vyšší účinností.



**POHODLÍ**

Používání systému MF Guide pomáhá snižovat únavu a stres tím, že vás efektivně navádí pracovním dnem.





## MFsection control

FUSE SYNCHRONISED

Kontrola sekcí MF je nové řešení přesného zemědělství společnosti Massey Ferguson, které poskytuje nejpokročilejší a nejefektivnější funkci kontroly sekcí, kdy lze spravovat až 36 sekcí a 5 uplatnění. Díky plně automatické kontrole sekcí pro nářadí ISOBUS mohou pracovníci aplikovat semena, hnojiva či pesticidy bez překrývání. Tím se předejde zdvojenému ošetření a ošetřování ploch mimo okraje polí. S pomocí jednoduchého a snadno použitelného asistenta pro kontrolu sekcí může obsluha nastavit hodnoty korekce ke každému nářadí, a to rychle a snadno. Systém využívá systém GPS traktoru pro automatické zapnutí a vypnutí jednotlivých sekcí v oblastech, které již byly pokryty, což automaticky znamená úspornou aplikaci a vyšší výnosy.



## MFrate control

FUSE SYNCHRONISED

**Proměnlivá aplikace díky variabilní kontrole průtoku (VRC)**  
Přenos dat systémem TaskDoc™ Pro nyní umožňuje proměnlivý aplikační průtok na základě potřeb půdy nebo rostlin, což snižuje zásahy obsluhy. Jednotlivé požadavky pro semena, hnojiva a pesticidy jsou uvedeny na aplikačních mapách. Ty se pak vyvolají během provozu a automaticky se spustí. Velká výhoda: zásahy obsluhy lze definovat a naplánovat s pomocí databáze pole, a pak je lze aplikovat s maximální přesností. Můžete například naplánovat aplikaci chemikálií či hnojiv v oblastech podle potřeby, čímž se sníží náklady na vstupy a ještě více se zvýší výnosy.

# MF TASKDOC & AGRIROUTER: SPRÁVA STROJE BUDOUCNOSTI

## MFtask doc

FUSE SYNCHRONISED

Informace jsou síla a přesné měření a nahrávání dat umožňuje vyšší přesnost při rozhodování. Nový systém TaskDoc™ má v budoucnosti místo v zemědělství, kdy zemědělcům umožní být produktivnější díky znalostem, které získají přesně měřenými údaji, které má vlastník provozu na dosah prstů.

Díky systému **TaskDoc™** lze nahrát údaje všech činností s minimálním úsilím, lze je zdokumentovat v záznamu z pole a pak analyzovat, to vše za co nejkratší dobu. Data se přenášejí přes zařízení USB z terminálu Datatronic 5 do kanceláře prostřednictvím standardu ISOBUS TC-BAS. Údaje o množství vydaných semen a hnojiv nebo spotřebě paliva jsou k dispozici bezprostředně po dokončení práce.

Verze **TaskDoc™ Pro** také umožňuje nahrávat údaje o poloze GPS a přenos dat v reálném čase prostřednictvím zabezpečeného cloudu AgriRouter. Probíhá automatická plynulá komunikace se softwarem pro správu s funkcí ISOXML a umožňuje se mapování včetně systémů MF Next Management FMIS. Data pro provozní vstupy, které byly použity, se přenesou a lze je sledovat i během práce prostřednictvím terminálu Datatronic 5.



## AGRIROUTER



Univerzální platforma pro výměnu dat vám umožní propojit stroj a informační systém pro správu zemědělského provozu (FMIS) bez ohledu na dodavatele či výrobce. Můžete také určit, kdo vyměňoval údaje s kým a v jakém rozsahu. AgriRouter je vaše vstupenka k digitalizaci zemědělství, která vám umožňuje udržet si kontrolu nad vašimi údaji.

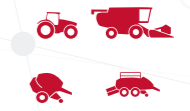

Výrobce stroje



Poskytovatel aplikace



Společnosti vstupů



Potravinářský a zpracovatelský průmysl



Externí platformy výměny dat



Zemědělec



Podnikatel



Prodejce



Poradce



Externí poskytovatel služeb





# VYTVOŘENO PRO VÝKON

ČIRÝ VÝRAZ EFEKTIVITY SÍLY

Nový model MF 7S ve spojení s nejvyspělejší technologií motorů SCR na trhu, nezpochybnitelná špička v udržitelnosti těžkých zemědělských provozů přináší prvotřídní výkon a krouticí moment s nejlepšími celkovými náklady na vlastnictví ve své třídě.

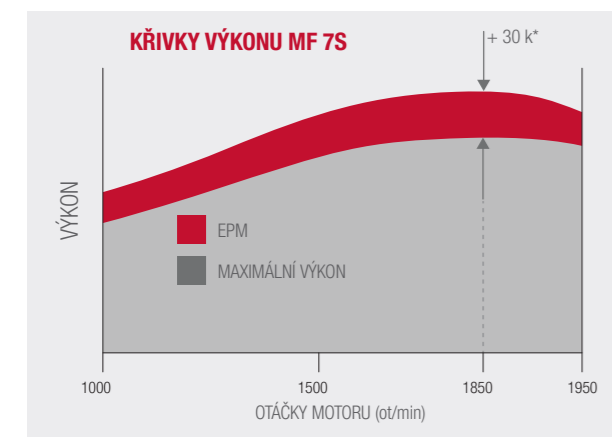
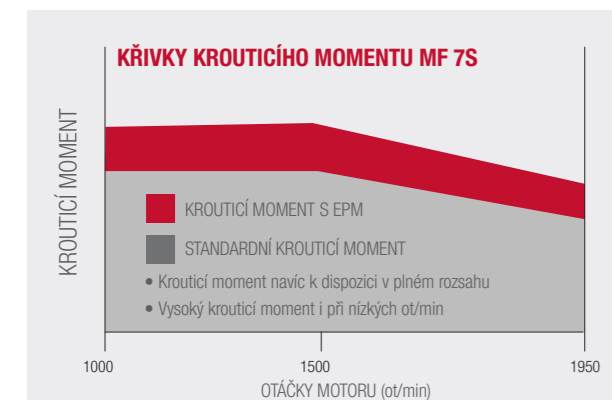

EPM k dispozici v plném rozsahu (nikoli jen při max. výkonu)

Konstantní výkon mezi ot/min max. výkonu a ot/min max. krouticího momentu



Ve spojení s

## VYSOCE ÚČINNÝMI HNACÍMI JEDNOTKAMI

je tento motor odolný a spolehlivý, šetří palivo, zvyšuje účinnost sklizení a snižuje náklady



**-40 %**

Snížení množství částic  
oproti předchozí fázi

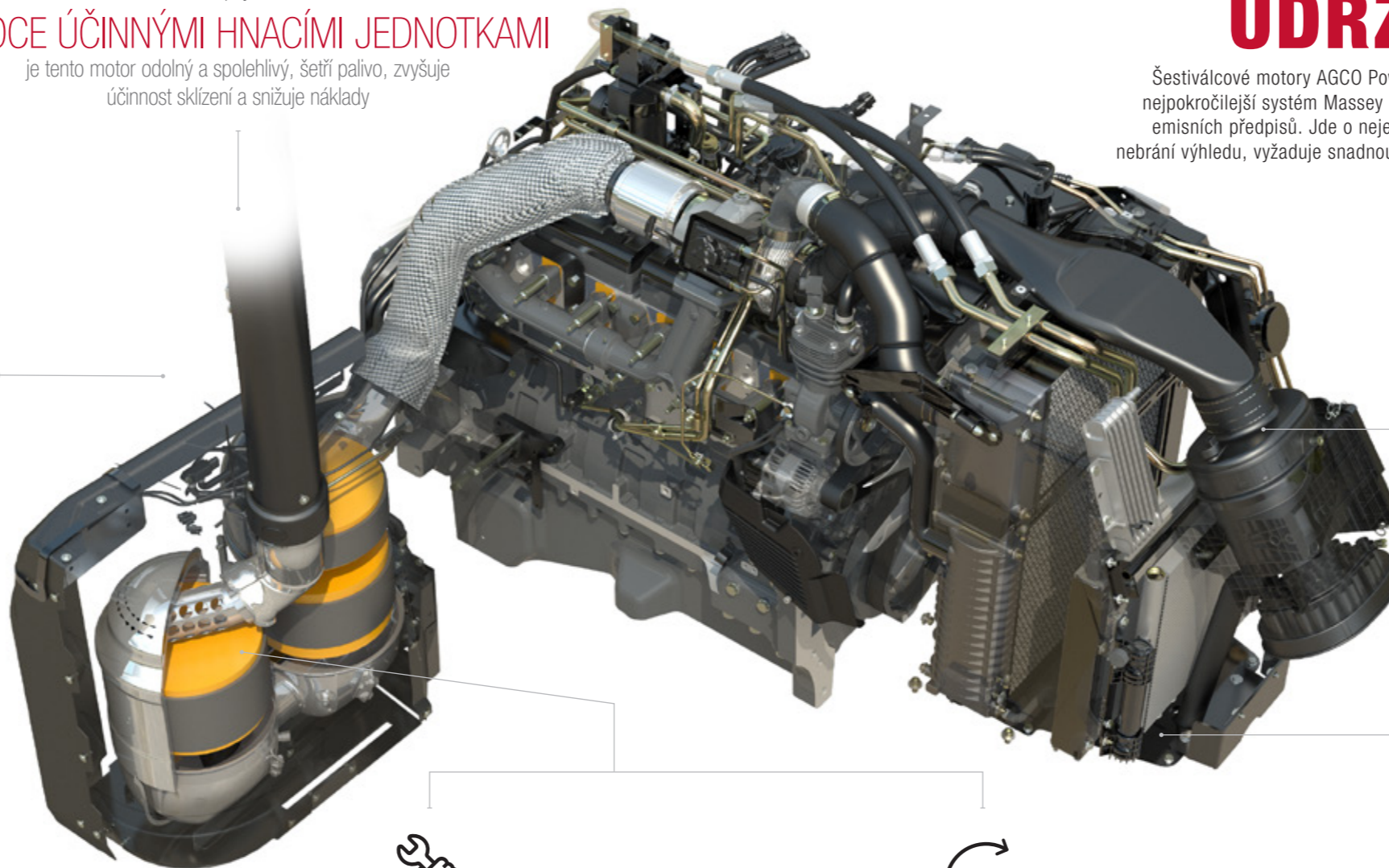

**600 h**

Dlouhé servisní intervaly  
snižují provozní náklady



**ŽÁDNÉ KOMPROMISY**

Kompaktní systém kontroly emisí Vše v jednom je  
uložen pod kabinou, kde nemá žádný vliv na výhled

# EFEKTIVNÍ UDRŽITELNOST

Šestiválcové motory AGCO Power s objemem 6,6 litru používají exkluzivní, nejpokročilejší systém Massey Ferguson „Vše v jednom“ při plnění přísných emisních předpisů. Jde o nejelegantnější, nejméně rušivou variantu, která nebrání výhledu, vyžaduje snadnou údržbu a pomáhá snižovat spotřebu paliva.



**ÚSPORA  
PALIVA**

kvůli nižším otáčkám motoru



**NÍZKÁ HLUČNOST**

# EPM

EPM NABÍZÍ AŽ O 30 k VÍCE, KDYŽ  
TO POTŘEBUJETE NEJVÍCE.

To znamená, že váš stroj MF 7S reaguje automaticky na náklad, který na něj umístíte, a upravuje spotřebu paliva podle toho, aby vám dodal výkon navíc. Je navržen tak, aby si poradil s náročnou přepravou a výzvami práce s vývodovým hřídelem, pokročilé elektronické řízení motoru a převodovky zajišťuje automatickou dostupnost vyššího výkonu v zátěži nebo v rychlostech.

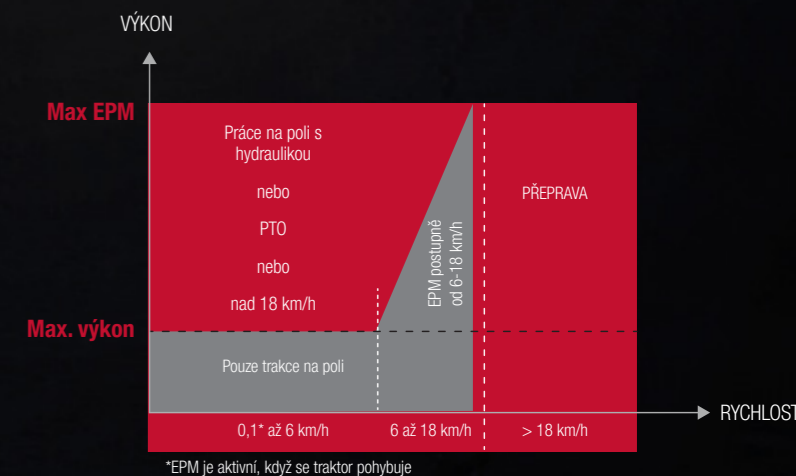



## VYSOCE ÚČINNÉ PŘEVODOVKY

KDYŽ JDE O JÍZDNÍ VÝKON, PŘEŘADILI  
JSME NA VYŠŠÍ RYCHLOSTNÍ STUPEŇ

Ať už vaše pracovní zatížení vyžaduje poloautomatickou převodovku nebo převodovku s plynulou změnou převodu, traktory MF 7S lze dodat s typem, který vašemu provozu vyhovuje. Dyna-6 nabízí šest převodů v každém ze čtyř rozsahů, z nichž lze všechny ovládat pomocí joysticku na opěrce ruky, ovládací pákou převodovky nebo pákou MultiPad (v závislosti na modelu).

Jedinečná ovládací páka výkonu MF na levé straně sloupce řízení poskytuje funkci PowerShuttle i alternativní způsob řazení a funkce odpojování spojky. Odezvu reverzační páky lze upravit podle požadavků obsluhy.

Převodovka Dyna-VT Massey Ferguson s plynulou změnou převodu je nadále jednou z nejoblíbenějších převodovek, jelikož nabízí maximální produktivitu, efektivitu i pohodlí obsluhy.

Snadné používání. Inteligentní obsluha. Účinnost a pohodlí.

## VYROBENO PRO KONTROLU

„Kontrola, kterou máte  
ve své ruce.“

Páčka MultiPad ovládá převodovku i tempomat, zadní připojení, vývodový hřídel, správu úvratě a externí ventily pomocí vestavěného mikro-joysticku. Všechny činnosti se snadněji ovládají, což zvyšuje pohodlí.



## OVLÁDACÍ PÁKA VÝKONU

Exkluzivní, jednoduchá, jedinečná páka ovládání výkonu značky Massey Ferguson přináší jednoduchou obsluhu tří v jednom.



### MŮŽETE:

- přepínat mezi jízdou dopředu ↑ / dozadu ↓
- řazení rychlostí a rozsahů: nahoru ↑ a dolů ↓
- odpojení spojky ↕
- volba neutrálu

PRAVOU RUKU MÁTE VOLNOU  
K OBSLUZE NAKLADAČE NEBO  
HYDRAULIKY JAKÉHOKOLI NÁŘADÍ.



# DYNA-6

Poloautomatická převodovka

**RAFINOVANÝ  
VÝKON.**



Převodovka typu Semi-Powershift přináší přední **dynamickou výkonnost a spolehlivost** v dané třídě se šesti poměry Dynashift dokonale rozloženými do čtyř stupňů, které lze měnit bez použití spojkového pedálu.

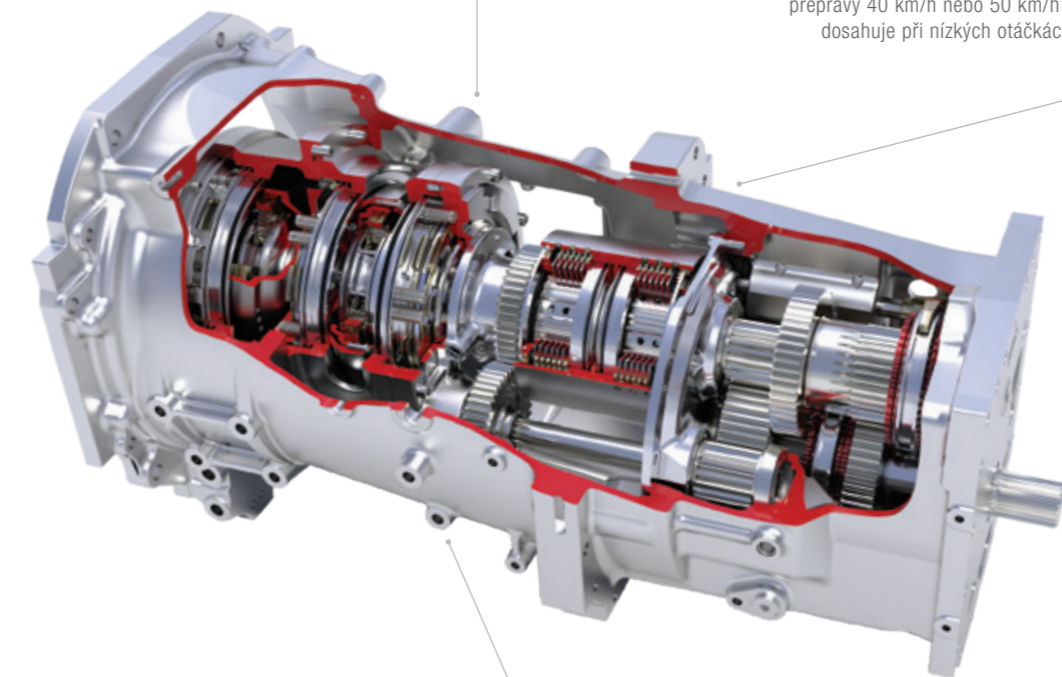

Dyna-6 Super Eco nabízí šest kroků Powershift ve čtyřech stupních pro snadné ovládání na poli i na vozovce. Celkem 24 rychlostí v obou směrech zaručuje shodu s takřka každým druhem činnosti při maximálních rychlostech přepravy 40 km/h nebo 50 km/h\*, jichž se dosahuje při nízkých otáčkách motoru.

**Automatický režim** je standardem u všech traktorů MF 7S s převodovkami Dyna-6. Toto pokročilé ovládání automaticky volí správný poměr odpovídající zatížení motoru a převažujícím podmínkám.

Standardní funkce automatického režimu pomáhá snižovat náklady, přičemž maximální rychlosti se dosahuje při velmi nízkých otáčkách motoru pro úsporu paliva (40 km/h při 1 500 ot/min, 50 km/h při 1 800 ot/min, v závislosti na pneumatikách).

◀ **Dyna-6 Super Eco** nabízí šest rychlostí Dynashift v každém rozsahu, čímž zaručuje 24 rychlostí pro jízdu dopředu a 24 pro jízdu vzad s vynikajícím přesahem, a celkem devět rychlostí ve stupni práce na poli.

\* V závislosti na trhu / předpisech.

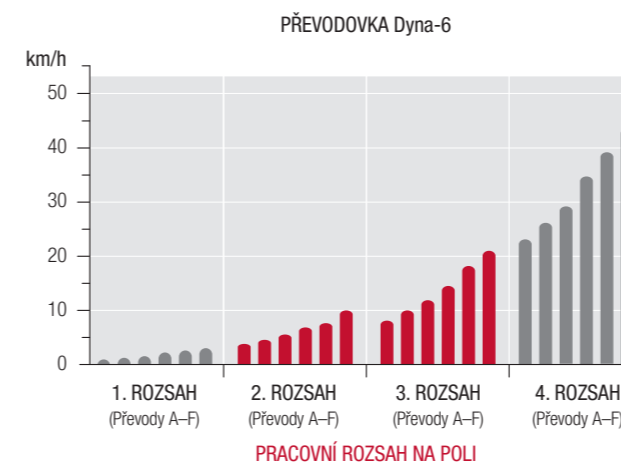

## VÝHODY PŘEVODOVKY DYNA-6 VE STRUČNOSTI

- ▶ 0,08 až 40 km/h či 50 km/h\* s funkcí Supercreeper
- ▶ Maximální produktivita s 24 rychlostmi dopředu a 24 rychlostmi dozadu, vše se mění bez použití spojky
- ▶ Páka ovládání výkonu nabízí tři funkce v jedné - pojiždění dopředu/dozadu, odpojení spojky a rychlé řazení
- ▶ Devět rychlostních stupňů v rozsahu práce na poli
- ▶ Režim pedálu Automatický režim s automatickým nastavením
- ▶ Brzda na neutrálu s přímou aktivací, při brzdění se odpojí převodovka
- ▶ Volitelné rychlosti Supercreeper (48x48)
- ▶ Super Eco jako standard



**24x24**  
Rychlosti



## PŘEVODOVKA DYNA-VT

NEJPLYNULEJŠÍ PŘENOS VÝKONU,  
DOKONALÁ PRODUKTIVITA.

Převodovky s plynule měnitelným převodem Dyna-VT jsou nyní vybaveny novým automatickým režimem. Automatický režim aktivovaný pouhým spínačem na opěrce ruky umožňuje obsluhu upravovat rychlost jízdy vpřed pákou MultiPad nebo pedálem, zatímco se otáčky motoru automaticky regulují v závislosti na zatížení a rychlosti. Ruční ovládání plynu nyní nastavuje nižší limit otáček motoru - ot/min nikdy neklesnou pod tento limit.

Verze převodovky Dyna-VT Super Eco snižuje spotřebu paliva tím, rychlosti 40 km/h se dosahuje při pouhých 1 450 ot/min.



## VÝHODY PŘEVODOVKY DYNA-VT VE STRUČNOSTI

- ▶ Plynulý převod zaručuje úplné pohodlí obsluhy a optimální hospodárnost kdykoli
- ▶ Jednoduché a bezmezné ovládání rychlosti od 0,03 rychlosti po 40 km/h nebo 50 km/h\* dostupnými se 40 km/h Super Eco nebo 50 km/h\* Eco
- ▶ Výběr dvou rychlostních rozsahů optimalizuje kroutící moment pro různá použití
- ▶ Ovládání pákou či pedálem znamená, že obsluha si může zvolit upřednostňovaný způsob
- ▶ „Supervizor“ maximalizuje výstup při měnícím se zatížení
- ▶ Nový automatický režim umožňuje obsluhu upravovat rychlost jízdy vpřed, zatímco se automaticky regulují otáčky motoru podle zatížení a rychlosti
- ▶ Nastavení agresivity Shuttle a pedál s funkcí brzdy na neutrálu



## NESKONALÝ

Rychlosti od 0,03 km/h do  
40 km/h nebo 50 km/h\*



## VYSOKÉ POHODLÍ

Plynulý převod

## ABSOLUTNÍ POHODLÍ. PLYNULÝ PŘEVOD.

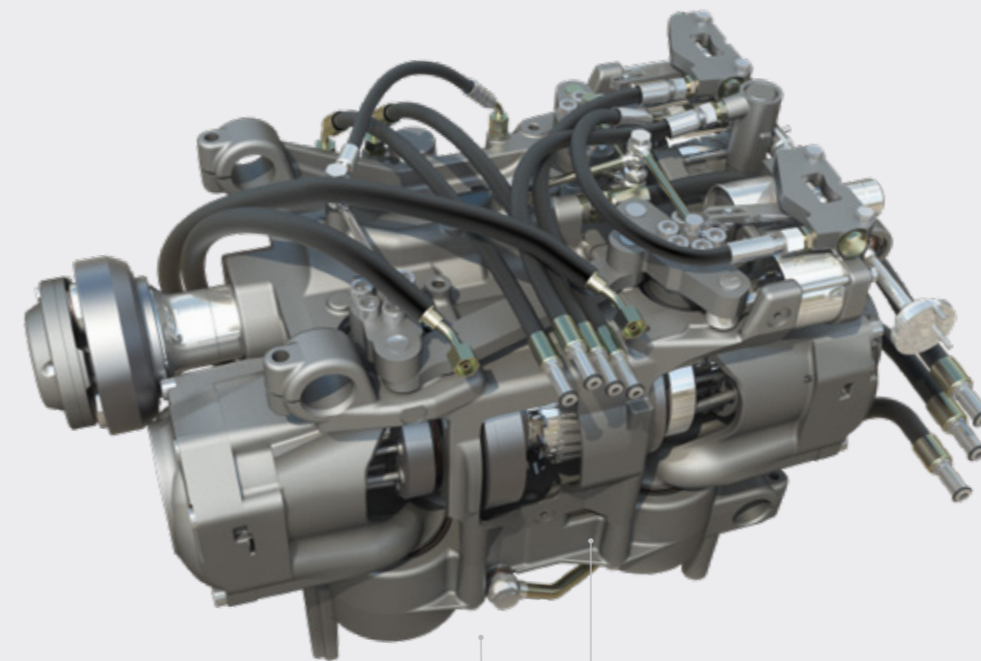

„Supervizor“ je nepřetržitě v pohotovostním režimu a aktivuje se, když otáčky motoru klesnou pod zatížením. Výhodou tohoto „supervizora“ je, že když se zvýší zatížení motoru a otáčky motoru klesnou, převodovka automaticky sníží rychlost jízdy vpřed, aby se zachoval celkový výkon, ať už při používání vývodového hřídele, při práci na poli nebo při přepravě. Při použití ve spojení s C1 a C2, které nastavují stanovenou rychlost jízdy vpřed, traktor bude pracovat s maximálním výkonem, zatímco se zatížení mění a automaticky upraví nastavení traktoru zpět na požadovanou rychlost.

Originální převodovka Dyna-VT je skutečným dokladem přesného inženýrství; neustále zaručená **produktivita, kompletní pohodlí obsluhy a optimální hospodárnost.** Související modernizace, jako je automatický režim, z ní navíc činí nejn intuitivnější převodovku CVT na trhu.

## AUTOMATICKÝ REŽIM

KONSTANTNÍ RYCHLOST JÍZDY VPŘED ▶

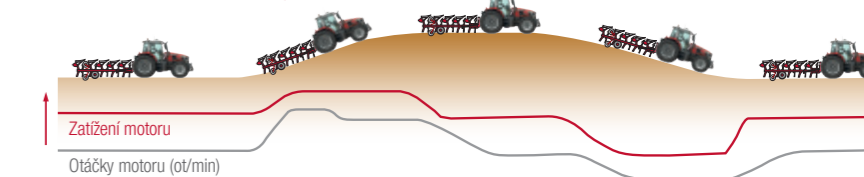

▲ Oceňovaná převodovka s plynule měnitelným převodem Dyna-VT má nyní nový automatický režim. Umožňuje tím obsluhu používat páku MultiPad nebo pedál ke změně rychlosti jízdy vpřed, zatímco se automaticky nastaví optimální otáčky motoru podle zatížení a rychlosti. Kromě zajištění plynulejšího provozu se dosahuje i nižší spotřeby paliva.

S tím, jak se zatížení (červená čára) mění podle měnících se podmínek, převodovka Dyna-VT automaticky reaguje úpravou otáček motoru (šedá čára) tak, aby udržela nastavenou rychlost jízdy vpřed. Tím se optimalizuje výkon, šetří palivo a snižuje hlučnost.

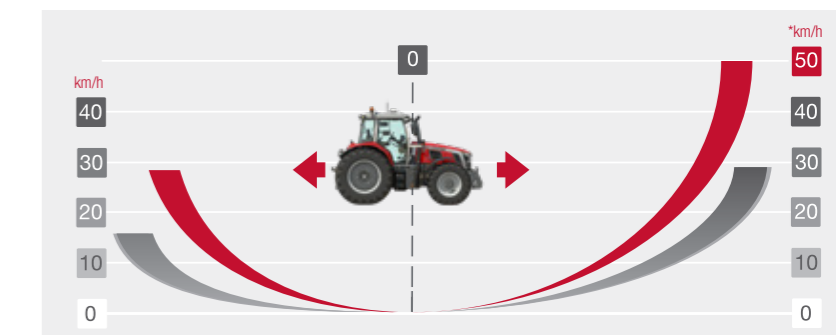

▲ **PLYNULÝ PŘEVOD**  
Dyna-VT je obdivuhodně jednoduchá na obsluhu a funguje velice dobře v různorodých podmínkách. Nedochozí k žádnému řazení, trhání ani přerušování trakce či výkonu.

Jednoduchá bezmezná kontrola rychlosti od nízkých rychlostí do 50 km/h\*.

\* V závislosti na trhu a předpisech



## VYTVOŘENO PRO VARIABILITU A TRAKCI

Výkon traktoru nic neznamená, pokud jej nelze přenést tam, kde to má smysl: na zem.

Široká nabídka rozměrů pneumatik a možností zátěží, jež jsou k dispozici pro řadu MF 7S, nabízí lepší trakci, menší zhuňování půdy pro nízké provozní náklady a vyšší výnosy.

Jde o součást našeho závazku přispět k ochraně půdy a zachování země pro budoucí generace.

2,88 m

### DOKONALÝ ROZVOR PRO DOKONALÝ VÝKON A OCHRANU PŮDY.

Rozvor kol dosahuje 2,88 m, což přináší lepší stabilitu s těžkým nářadím i bez něj, kdy se zachovávají vysoké úrovně trakce na poli a vyšší pohodlí při přepravě.

Kombinace rozvoru kol a konstrukce podvozku MF 7S znamená, že je potřeba nižší hmotnost závaží, což zaručuje maximální ochranu půdy a nižší tlak na zem při obdělávání, vrtání i setbě.

„ Máme silně jílovitá pole, takže minimální zhuňování půdy má obrovský význam. “



### ▲ ZÁVAŽÍ PRO FLEXIBILITU

Aby bylo možno vykonávat intenzivní tažné práce nebo vyrovnat zatížení (vpředu nebo vzadu), občas potřebujete vyšší hmotnost, proto je k dispozici řada závaží. Model MF 7S se dodává od výrobce s přídatnými závažími dopředu i dozadu přesně podle vašich potřeb.

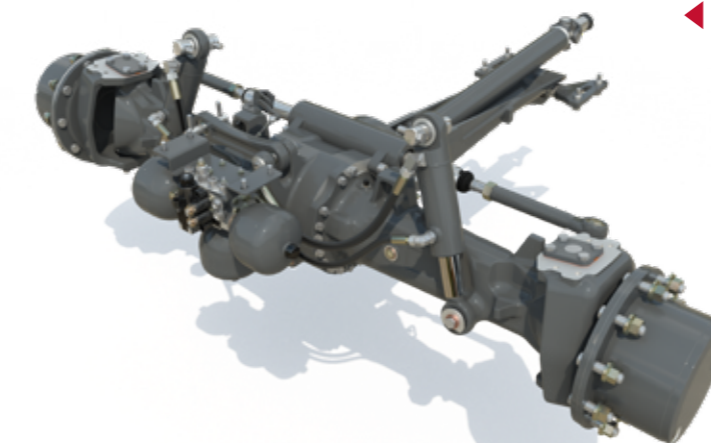

\* Rozchod kol 1,9 m

4,93 m  
poloměr otáčení\*



### ▲ MANÉVROVATELNOST

Skvělá manévrovatelnost pomáhá zlepšovat produktivitu při otáčení na úvrati na poli i při činnostech nakladače nebo jízdě po úzkých vozovkách. Design tvarovaného podvozku a úzká kapota zaručují jeden z nejlepších průměrů otáčení na trhu spolu se špičkovým výhledem.

### ◀ ODPRUŽENÍ PŘEDNÍ NÁPRAVY

Lepší pohodlí a bezpečnost pro přepravu a vyšší trakci zaručuje inovativní volitelná varianta předního odpružení. Jeho jednoduchý design vytváří špičkový jízdní komfort, úhel řízení a nabízí plný rozsah oscilace i maximální světlou výšku. Velký zdvih 140 mm poskytuje nejlepší pohodlí na trhu.

### VÝBĚR SPRÁVNÉHO ZÁVAŽÍ A PNEUMATIK: STRUČNÉ VÝHODY

- ▶ Více výkonu na zemi
- ▶ Špičková trakce
- ▶ Nižší zhuňování půdy pro vyšší výnosy při zachování zdravé půdy pro budoucí generace
- ▶ Lepší úspora paliva

▼ **SPEEDSTEER** snižuje námahu obsluhy při rychlejší činnosti na úvrati nebo při činnostech nakládání s použitím předního nakladače.

Umožňuje obsluze upravovat poloměr otáčení a volit počet otáček nutných k dosažení požadovaného úhlu zatočení.





## VYROBENO PRO TVRDOU PRÁCI

VYNIKAJÍCÍ OBSLUHA A  
VÝKONNOST PRO ZVLÁDNUTÍ  
JAKÉHOKOLI ÚKOLU

Moderní nářadí kladou nové a nové požadavky na traktory, které je pohánějí, jež mají mít vyšší výkon a lepší odezvu. Model MF 7S se dodává s obrovskými schopnostmi pro snadné zvládnání náročných úkolů s vynikajícím zdvihem a jízdními vlastnostmi i pro ta nejmodernější nářadí. MF 7S je traktor, který je výkonný, má velký krouticí moment a pohyblivost. Pokud hledáte stroj s nepřekonatelným vývodovým hřídelem pro vynikající práci a výkon při používání nejpokročilejších nářadí, je to dokonalá volba.



”  
Hydraulická energie pro  
energii v nejnáročnějších  
činnostech  
“





# VYROBENO PRO TVRDOU PRÁCI

## AŽ 190 LITRŮ/MIN

U traktorů MF 7S s převodovkou Dyna-6 Super Eco zaručuje standardní hydraulika s uzavřeným okruhem systém snímání zátěže 110 litrů/min a volitelně i 150 litrů/min.

Pro dynamickou odezvu hydrauliky jsou modely MF 7S Dyna-VT vybaveny standardně systémem snímání zátěže s uzavřeným okruhem 110 litrů/min. Další hydraulický výkon a průtok zaručuje systém snímání zátěže 190 litrů/min, který zvládne ovládat i nejnáročnější pracovní nářadí. Využívá čerpadlo s výkyvnou deskou pro variabilní zdvih, které dodává olej podle potřeby - šetří tak energii tím, že poskytuje pouze to, co je nezbytné. Systém tak může generovat vysoký průtok při nízkých otáčkách motoru a zachování vysokého výkonu spolu s úsporností.

KOMPATIBILITA HYDRAULICKÉHO PRŮTOKU (l/min)	LS: 110	LS: 150	LS: 190
MF 7S Dyna-6 (Essential)	●	-	-
MF 7S Dyna-6 (Efficient a Exclusive)	●	○	-
MF 7S Dyna-VT	●	-	○

● Standardní výbava ○ Volitelná výbava - Není k dispozici  
LS = Snímání zátěže



Až

2

přední externí ventily  
a volný návrat.



Zdvih až

4 000 kg

Odolný systém integrovaného předního závěsu (IFLS) je k dispozici za příplatek a jeho konstrukce odpovídá přednímu vývodovému hřídeli a dílčímu rámu nakladače.



K dispozici přední vývodový hřídel s  
**1 000 OT/MIN.**

Ve spojení s předním závěsem umožňuje pohon široké škály dalších nářadí: snižuje průchody a zlepšuje účinnost.

Využijte úspory v reálné čase – více než dvojnásobný výkon při sekání trávy.



ISOBUS

připojuje slučitelná  
pracovní nářadí



Až

4

varianty otáček vývodového hřídele.

Široká škála verzí vývodového hřídele, standardní otáčky vývodového hřídele jsou 2 000 ot/min, kdy je dosahováno maximálního výkonu. Díky pásmu „konstantního výkonu“ až do 1 500 ot/min a schopnosti přesně volit jakoukoli rychlost jízdy při zvolených otáčkách motoru můžete vždy dosáhnout dokonalé kombinace otáček vývodového hřídele, rychlosti jízdy vpřed a výkonu - při optimální úspornosti. Verze MF 7S Efficient a Exclusive jsou vybaveny pohodlnou funkcí elektrické volby otáček vývodového hřídele.

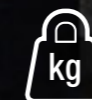

Zdvih až

9 600 kg

díky zátěžovému zadnímu napojení s funkcí Ultimate Draft Control. Digitální systém ELC od společnosti MF dodává nejvyšší normu kontroly tahu s přesnějším nastavením hloubky a lepším sledováním povrchu terénu. Výsledkem je lepší přenos hmotnosti, lepší trakce, nižší prokluzování kol, menší opotřebení pneumatik a nižší spotřeba paliva při zachování vyššího výkonu.

# POWER BEYOND

SOUČÁSTÍ BLOKU CCLS JE FUNKCE POWER BEYOND, která přidavným průtokem a vratným potrubím zaručuje proudění oleje přímo z čerpadla, což umožňuje připojení dalších vzdálených externích ventilů.



Až

5

zadních externích  
ventilů a volný návrat s  
dekompresní pákou



# OBSLUHUJTE SVŮJ NAKLADAČ VE STYLU MASSEY FERGUSON

Když si zakoupíte nakladač Massey Ferguson se svým novým traktorem MF 7S, lze jej dodat s plnou přípravou nakladače MF. Váš traktor bude dodán od výrobce s dílčím rámem nakladače navrženým pro maximální ovladatelnost a přístup pro údržbu, které jsou již vyrobené tak, že jde o nedílnou součást stroje.

„ Krása tohoto joysticku znamená, že můžete měnit směr jízdy vpřed nebo vzad a současně ovládat nakladač, aniž byste museli zvednout ruku z volantu. “

	Bez samo- vyvažování	Samovyvažování					
		MF FL.4227	MF FL.4323	MF FL.4327	MF FL.4621	MF FL.4624	MF FL.4628
<b>Kompatibilita modelu</b>							
MF 7S.155 - MF 7S.180*	●	●	●	●	●	—	—
MF 7S.190 - MF 7S.210*	—	●	●	●	●	●	●
Maximální výška zdvihu – měřeno u otočného čepu	m	4,25	4,25	4,25	4,55	4,60	4,75
Maximální úhel vysypání v maximální výšce		57	57	57	53	54	51
Maximální úhel naklopení lžice na zemi	st.	48	48	48	52	49	57
Zvedací kapacita do maximální výšky - 800 mm od otočného čepu		1 590	2 140	2 470	1 980	2 170	2 000
Zvedací kapacita do výšky 1,5 m - 800 mm od otočného čepu		2 110	2 350	2 700	2 110	2 460	2 280
Rýpací síla - 800 mm od otočného čepu	kg	2 270	2 470	2 840	2 230	2 620	2 430
Síla naklopení lžice na úrovni země - 800 mm od otočného čepu	kg	4 030	3 400	4 540	4 000	3 970	4 580
Hloubka ponoření	mm	160	160	160	200	160	160

\* MF FL 4227 / MF FL 4323 / MF FL 4327 je nutno objednat s rozšířenou ložiskovou skříní



Jedinečný volitelný multifunkční joystick usnadňuje ovládání nakladače a přináší i jinou variantu ovládání reverzační páky i schopnost upravovat rychlost traktoru. Drapáky a další pracovní nářadí se také snadno ovládají díky poměrnému ovládání třetího externího ventilu při současném vyspávání nebo plnění pracovního nářadí.

## POUŽÍVÁNÍ NAKLADAČE

Hlavní funkce joysticku:

- A. Zvedání
- B. Spouštění
- C. Plnění
- D. Vysypání
- E. Zavřít
- F. Otevřít

## KOMBINOVANÉ FUNKCE:

- A/C. Zvedání a plnění
- A/D. Zvedání a vysypání
- B/C. Spouštění a plnění
- B/D. Spouštění a vysypání
- A/E. Zvedání a uchopení s uzavřením
- A/D/F. Zvedání a uchopení s otevřením

## HLAVNÍ RYSY KOMBINACE TRAKTORU S NAKLADAČEM

- ▶ Plně integrovaný nakladač MF FL s možností dodání od výrobce pro zajištění dokonalého výkonu
- ▶ Volitelný multifunkční joystick také mění rychlost a směr, zaručuje tak absolutní kontrolu
- ▶ Poměrné ovládání třetího externího ventilu umožňuje obsluhu otevírat/zavírat drapák a hrot nebo hrnout pomocí pracovního nářadí
- ▶ Největší výhled díky inteligentnímu profilovému designu kapoty a palubní desky
- ▶ Neomezená ovladatelnost a přístup pro údržbu
- ▶ Volitelná střecha Visio s ochranou proti padajícím předmětům (FOPS)
- ▶ Vynikající ovladatelnost včetně malého poloměru otáčení, SpeedSteer
- ▶ Nová funkce natřásání lžice na multifunkčním joysticku
- ▶ Nový systém rychlospojek snižuje ztrátu tlaku při vysokém průtoku, rychlejší pohyb nakladače a šetří palivo
- ▶ Hydraulické uzamčení pracovního nářadí lze aktivovat pomocí SIS
- ▶ Nová standardní automatizace otáček motoru v nabídce SIS umožňuje obsluhu zvyšovat otáčky motoru působením na joystick
- ▶ Další zlepšování výkonnosti nakládání zaručuje řada funkcí pro podporu výkonnosti a pohodlí včetně hydrauliky s vysokým průtokem a funkce brzda na neutrálu, která také odpojí pohon při aktivaci brzdy
- ▶ Nový, volitelný prvek MF E-Loader optimalizuje používání nakladače a měří činnost nakládání z dotykové obrazovky Datatronic 5





# VYTVOŘENO PRO MAXIMÁLNÍ PROVOZUSCHOPNOST

LEPŠÍ ZKUŠENOSTI S  
VLASTNICTVÍM TRAKTORU A  
ABSOLUTNÍ KLID NA DUŠI

**MFconnect** **FUSE**  
FUSE SYNCHRONISED SMART FARMING. SYNCHRONIZED.

KDEKOLI VE SPOJENÍ. KDYKOLI.

STANDARD S **5-LETÝM** PŘIHLÁŠENÍM.

VYŠŠÍ PROVOZUSCHOPNOST,  
OPTIMÁLNÍ ÚDRŽBA A INTELIGENTNĚJŠÍ  
SLUŽBY DÍKY MF CONNECT.

VLASTNÍK, PRODEJCE I TRAKTOR  
JSOU 100% PROPOJENÍ!

MF Connect je systém monitorování flotily, který umožňuje  
zákazníkům bedlivě sledovat jejich stroje Massey Ferguson.

Sledování provozu strojů a provozních parametrů vybavení  
prakticky v reálném čase na mobilním telefonu, tabletu  
nebo stolním počítači nikdy nebylo jednodušší.

To vlastníkům i manažerům umožňuje účinnější řízení provozů,  
takže mohou zlepšovat provozní účinnost díky vzdálené  
diagnostice, což zaručuje optimální provozuschopnost.

**MFcare**

**Náklady si můžete nastavit a  
optimální výkonnost vám pro váš stroj  
MF 7S zaručí služba MF Care.**

Služba MF Care a prodloužená záruka jsou flexibilní tak, aby  
vyhovovaly vašim požadavkům na cenu a provozní dobu.  
Pravidelný servis zahrnuje preventivní údržbu - vyhledání  
jakýchkoli poruch, než přerostou v problém, čímž se snižuje  
nutnost odstávky. Plná servisní historie prodejce s využitím  
AGCO Parts také zvýší zbytkovou hodnotu vašeho stroje.

- ▶ Podpora maximální zůstatkové hodnoty vašeho traktoru
- ▶ Pružné podmínky a dlouhodobé cenové balíčky
- ▶ K dispozici až 12 měsíců od registrace
- ▶ Zkušení mechanici MF jsou k dispozici  
pro servis v místě i mimo

	STŘÍBRNÝ	ZLATÝ
PODROBNOSTI	SMLOUVY O PRAVIDELNÉ ÚDRŽBĚ Servisní balíček zahrnuje veškerou předepsanou údržbu na bázi pevně stanovených cen.	SMLOUVY O OPRAVÁCH Smlouvy o prodloužené záruce poskytující jistotu v případě nákladů na opravy (vyjma opotřebení). Sazby s nadměr- nými pracemi nebo bez nich jsou k dispozici za příplatek.
TYP STROJE	Vše	Vše
PRAVIDELNÁ ÚDRŽBA*	ANO	ANO
NÁKLADY NA OPRAVU	NE	ANO
LZE ODEČÍST	NE	Varianta: 0 €, 190 €, 490 €

\*ceník uvedený společností AGCO odkazuje výhradně na  
rozšířenou záruku a nezahrnuje údržbu.

**SPOLEČNOST MASSEY FERGUSON NABÍZÍ  
UCELENOU A VÝKONNOU ŘADU SLUŽEB**

 6 000 hod. 5 let	 3 000 hod. 5 let	 50 000 balíků 5 let	 6 000 hod. 5 let	 2 000 hod. 3 roky <small>Pouze stroje kompatibilní s ISOBUS</small>	 25 000 balíků 3 roky
---	---	--	---	---	---



## DÍLY A SERVIS

### VŠE SE TOČÍ KOLEM DOŽIVOTNÍ PODPORY

Nákup, vlastnictví a údržba zemědělského stroje mohou být složité, pokud tedy něco zajistí absolutní klid na duši tím, že poskytne skvělou podporu a servis, může to zásadně ovlivnit rozhodování. Jako zákazníci značky Massey Ferguson máte jistotu osobní, rychle reagující a přátelské podpory od naší sítě odborných prodejců, kteří vašemu podnikání dokonale rozumějí.

U součástí a služeb neexistuje čas přerušení, protože by stroj mohl být mimo provoz. Jsme vám k dispozici po celou dobu, co budete vlastnit stroj Massey Ferguson.

Hrdě přebíráme odpovědnost za každý stroj, který prodáme, naším posláním je, aby váš stroj spolehlivě fungoval vždy, když otočíte klíčkem.

„ Chci, aby každodenní údržba byla rychlá a jednoduchá, abych mohl trávit víc času s rodinou. “



MODEL MF 7S BYL NAVRŽEN TAK, ABY ZAJIŠŤOVAL RYCHLOU, PŘÍMOU, JEDNODUCHOU A ÚSPORNOU BĚŽNOU ÚDRŽBU.

Propojili jsme praktičnost se stylem, abychom zajistili rychlou, přímou a jednoduchou údržbu, kdy vás zbavíme stresu z údržby traktoru a můžete dříve vyrazit zpět na pole, získáte tak vyšší produktivitu a více volného času. Díky traktoru Massey Ferguson řady MF 7S je čas strávený na dvoře při přípravě na nadcházející den omezený na minimum.

### VOLITELNÁ VÝBAVA A PŘÍSLUŠENSTVÍ

Dnešní zemědělství vyžaduje stroje optimalizované pro vaše podnikání. Ve snaze přizpůsobit stroj Massey Ferguson vašim potřebám nabízíme širokou škálu volitelné výbavy a příslušenství - od nakladačů, závaží, přidavných vřetenových ventilů a hydraulických průtokových zařízení až po technologii automatického navádění. Pro vaše absolutní pohodlí můžete využít modernizace sedadel, audio systémy, chladničky na nápoje a mnoho dalších položek.

Všechno, co nabízíme, prošlo kontrolou našich mechaniků ze všech úhlů - optimální slučitelnost s vaším strojem, bezpečnost, odolnost i výkonnost. Váš prodejce Massey Ferguson vám zajistí odborný servis, jelikož má při ruce všechny nezbytné nástroje a znalosti pro instalaci.



Vzduchový filtr motoru je přístupný a snadno se čistí.



Snadný přístup k demontáži vzduchového filtru v kabině pro snadné čištění.

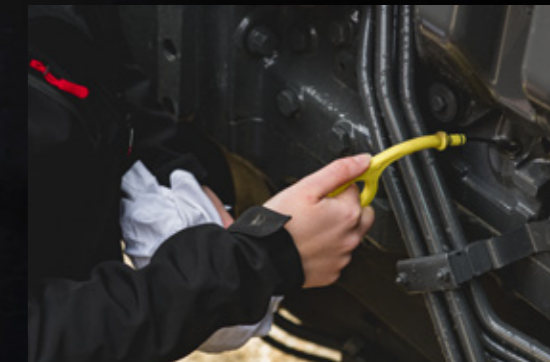

Konstrukce přední nápravy a štíhlé kapoty usnadňují přístup k měrce oleje a filtru.



Spousta místa pro přístup k chladičům při čištění.



Plnění nádrží na palivo a Adblue® nikdy nebylo snazší.



# MFservices

VŽDY JSME VÁM PO BOKU  
PRO ZVÝŠENÍ VAŠEHO  
**ZISKU A ÚČINNOSTI.**

VÍTÁ VÁS NABÍDKA MF SERVICES -  
VŠE, CO POTŘEBUJETE NA PODPORU  
PROVOZU VAŠEHO TRAKTORU MF 7S.

MF Services je přístupná a variabilní, pomůže vám mít pod kontrolou provozní náklady a firemní plánování - zajistí se tak úspěšnost provozní doby každého stroje a vy získáte svobodu zaměřit se plně na základní potřeby svého podnikání.

Komplexní sada servisních výrobků, které nebývale usnadňují vlastnictví a používání zemědělského vybavení se značkou **Massey Ferguson**.

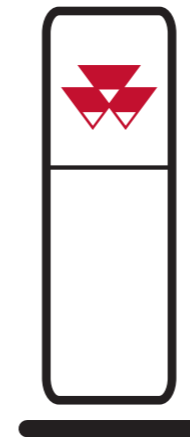

## SÍŤ PRODEJČŮ MASSEY FERGUSON

Váš prodejce MF představuje nejlepší odbornost pro zemědělské stroje ve vaší oblasti. Na svého prodejce se můžete kdykoli obrátit a získáte nejlepší služby od prodeje, údržby, oprav až po náhradní díly nebo nákup nového vybavení.

## VÍCE NEŽ 4 700 SERVISNÍCH A OPRAVÁRENSKÝCH MÍST PO CELÉM SVĚTĚ



## ORIGINÁLNÍ DÍLY MASSEY FERGUSON

PŘEDSTAVUJE NEJLEPŠÍ ZÁRUKU  
ZACHOVÁNÍ HODNOTY VAŠEHO  
NOVÉHO STROJE MF 7S V  
ČASE A JEHO OCHRANU PŘED  
NEPLÁNOVANOU ODSTÁVKOU.

Vybírat můžete z rozsáhlé škály příslušenství včetně maziv, AdBlue, sad pro péči, příslušenství do kabiny a dalších. Veškeré příslušenství je k dispozici pro nákup výlučně od vašeho prodejce MF.

Pomocí aplikace pro chytré telefony „AGCO Parts Books To Go“ můžete najít náhradní díly MF rychle a snadno a můžete je i přímo objednat. Aplikaci si můžete stáhnout z App Store i z Google Play Store. Vaše osobní přístupové údaje získáte od svého prodejce MF.

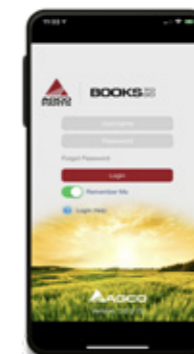

## AGCO FINANCE

PŘINÁŠÍ DOKONALÉ  
MOŽNOSTI FINANCOVÁNÍ  
PRO VAŠI SPOLEČNOST.

AGCO Finance je nedílným finančním nástrojem, který společnost Massey Ferguson využívá k nabízení řešení upravených podle možností vaší farmy; jeho součástí je leasing, úvěr, pronájem, servisní balíčky a další možnosti financování smluv prodloužené záruky MF Care.



## KOLEKCE MASSEY FERGUSON

NYNÍ MŮŽETE VYPADAT TAK  
STYLOVĚ JAKO VÁŠ STROJ  
MASSEY FERGUSON.

Hledáte kšiltovku, která bude ladit s vaším strojem MF 7S... nebo stylový a odolný oděv pro další práci? Nabízíme exkluzivní řadu vysoce kvalitních výrobků pro vás, vaše zemědělské činnosti, vaši rodinu i váš životní styl.

Chcete-li zjistit, co vám můžeme nabídnout, přihlaste se k našemu on-line obchodu:

[Shop.MasseyFerguson.com](http://Shop.MasseyFerguson.com)

Výše uvedené balíčky podpory závisí na podmínkách pro konkrétní země. Upozorňujeme, že některé balíčky nemusí být na některých trzích k dispozici.

Poradte se s místním prodejcem/distributorem MF.



## NASTAVTE SI VLASTNÍ MF 7S, KTERÝ BUDE TAK JEDINEČNÝ JAKO VAŠE FARMA



	ESSENTIAL	EFFICIENT	EXCLUSIVE
<b>MOTOR</b>			
AGCO POWER - 6,6 litru - Stage V	●	●	●
Technologie „Vše v jednom Stage V“	●	●	●
<b>PŘEVODOVKA</b>			
Power Control - Multifunkční páčka pro kontrolu jízdy	●	●	●
Ovládání jízdy pravou rukou	-	●	●
T-páka na panelu	●	-	-
<b>A</b> Opěrka ruky s ovladači a pákou MultiPad	-	●	●
Dyna-6 Super Eco 40 km/h (40 km/h při 1 500 ot/min)	●	●	●
Dyna-6 Eco 50 km/h* (50 km/h při 1 800 ot/min)	○	○	○
Dyna-VT Super Eco 40 km/h nebo Eco 50 km/h s automatickým režimem	-	○	○
Paměti tempomatu C1 a C2	-	●	●
Brzda na neutrálu - Účinek spojky	●	●	●
<b>PROSTŘEDÍ OBSLUHY</b>			
Klimatizace s manuálním nastavením	●	●	○
Klimatizace s automatickou kontrolou	-	○	●
Otočné sedadlo s pneumatickým odpružením	●	●	-
Sedadlo s pneumatickým odpružením, vyhříváním a pneumatickou bederní opěrkou	-	○	●
<b>B</b> Nové automatické pneumaticky odpružené otočné sedadlo s odvětráváním, 2 úrovněmi vyhřívání, pneumatickou bederní opěrkou, podélným a bočním tlumičem, opěradlem se dvěma druhy pohybu a DDS.	-	○	○
Mechanické odpružení kabiny	○	●	○
Aktivní mechanické odpružení kabiny	-	○	●
FM nebo DAB + (digitální) rádio, CD, MP3, připojení Bluetooth, USB a přední příslušenství	○	●	●
Rádio - ovladače na opěrce ruky	-	●	●
<b>C</b> Rozhraní pro rádio a telefon pomocí devítipalcového terminálu s dotykovou obrazovkou Datatronic 5	-	○	○
Teleskopická zpětná zrcátka s dvojitým úhlem pohledu s elektrickým seřizením a vyhříváním	-	○	●
SpeedSteer	○	○	○
Radarová kontrola a kontrola prokluzování	○	○	●
<b>D</b> Sada 16 pracovních světel - s typickým denním svícením LED	○	○	○

- Není k dispozici
- Standardní vybava
- Volitelné
- \* V závislosti na trhu a předpisech

	ESSENTIAL	EFFICIENT	EXCLUSIVE
<b>PROSTŘEDÍ OBSLUHY</b>			
<b>TECHNOLOGIE MF</b>			
MultiPad s přiřazením ovladačů ISOBUS	-	○	●
MF Guide	○	○	○
<b>E</b> Přijímač NovAtel - až centimetrová přesnost	○	○	○
<b>F</b> Přijímač Trimble - až centimetrová přesnost	○	○	○
Ovládání sekce MF - ovládání 36 sekcí	○	○	○
MF TaskDoc Pro- Bezdrátový přenos dat	○	○	○
<b>PODVOZEK A HYDRAULIKA</b>			
Odpružení přední nápravy	○	●	●
Mechanické ovládání externích ventilů	●	●	-
Elektrické ovládání externích ventilů	-	●	●
Elektro-hydraulický multifunkční joystick	-	○	○
<b>G</b> Traktor připravený na funkci nakladače s multifunkčním joystickem (mechanické ovládání)	○	-	-
Power Beyond (zvýšení výkonu) díky spojkám	○	○	●
Zadní závěs s aktivní kontrolou přepravy	●	●	●
Automatic PTO	●	●	●
Mechanická volba otáček PTO (vývodového hřídele)	●	-	-
Automatické řízení trakce (pohon všech kol a uzávěrka diferenciálu)	●	●	●
Hydraulické horní táhlo na zadním třibodovém závěsu	○	○	○
Integrovaný přední závěs (nosnost 3 200 kg nebo 4 000 kg podle modelu)	○	○	○
Integrovaný přední vývodový hřídel	○	○	○
<b>POHODLÍ</b>			
Automatický izolační spínač	●	●	●
Standardní skříňka na nářadí	●	●	●
Vnější ovládací zařízení závěsů na blatnících	●	●	●
Externí kontrola spuštění/zastavení PTO na blatníku	●	●	●
Vnější ovladač zapínání/vypínání vývodového hřídele na blatníku	-	●	●
<b>DALŠÍ VYBAVENÍ (PARAMETRY SE MOHOU LIŠIT PODLE TRHU)</b>			
Otočné přední blatníky	○	○	●
Vzduchové brzdy přívěsu*	●	●	●
Hydraulické a vzduchové brzdy přívěsu*	○	○	○
Zdířka ABS určená pro brzdy přívěsu	○	○	○





## TECHNICKÉ PARAMETRY

MOTOR		MF 7S.155	MF 7S.165	MF 7S.180	MF 7S.190	MF 7S.210	
Typ motoru	Technologie „Vše v jednom“ Stage V AGCO POWER						
Počet válců / počet ventilů / obsah	č./č./cm3	6 / 4 / 6 600					
Sání	Elektronická klapka rozvodu výfukových plynů turbodmychadla a chladič						
Typ vstřikování	Common rail						
Typ ventilátoru - Převodovka Dyna-6 a Dyna-VT	Vistronic						
Maximální výkon	ISO k (kW)	155 (114)	165 (121)	180 (132)	190 (140)	210 (154)	
Otáčky motoru při maximálním výkonu	ot/min	1 950					
Maximální krouticí moment při 1 500 ot/min	Nm	700	725	750	850	860	
Maximální výkon s EPM	k	175 (129)	185 (136)	210 (154)	220 (162)	220 (162)	
Maximální krouticí moment s EPM při 1 500 ot/min	Nm	750	800	860	925	925	
Objem palivové nádrže	Litry	305					
Objem nádrže AdBlue®	Litry	30					
<b>PŘEVODOVKA DYNA-6</b>							
Počet rychlostí (dopředu x dozadu)	Fwd x Rev	24 x 24				-	
Min. rychlost při 1 400 ot/min	km/h	1,09				-	
40 Eco / SuperEco km/h při otáčkách motoru s max. rozměrem pneumatik	ot/min	1 500 (s 650/65 R42)				-	
50 km/h* Eco při otáčkách motoru s max. rozměrem pneumatik	ot/min	1 800 (s 650/65 R42)				-	
<b>PŘEVODOVKA DYNA-VT</b>							
Typ	Převodovka s plynulou změnou převodu						
Rozsah rychlostí na poli	km/h	Vpřed: 0,03-28 km/h - vzad: 0,03-16 km/h					
Rozsah rychlostí na vozovce	km/h	Vpřed: 0,03-40 km/h - vzad: 0,03 až 28 km/h / Vpřed: 0,03-50 km/h - vzad: 0,03 až 28 km/h*					
<b>ZADNÍ ZÁVĚS A HYDRAULICKÁ SOUSTAVA</b>							
Typ spodních táhel	Kat	Kat 3					
Maximální nosnost zdvihu, na konci táhel	kg	7 100/8 100/9 600		8 100/9 600		9 600	
Standardní hydraulický systém	l/min	Snímač zatížení 110 l/min					
Volitelný hydraulický systém	l/min	Snímání zátěží s uzavřeným okruhem 150 l/min nebo 190 l/min					
Maximální počet zadních externích ventilů		4/5 (Dyna-VT)					

ISO 14396

- Není k dispozici

\* V závislosti na trhu a předpisech

Vynaložili jsme značné úsilí, aby informace v tomto výtisku byly co nejpřesnější a co nejaktuálnější. Nepřesnosti, chyby či nedostatky nelze však vyloučit a údaje o parametrech se mohou kdykoli změnit bez předchozího upozornění. Veškeré parametry tedy ověřte se svým prodejcem nebo distributorem Massey Ferguson před jakýmkoli nákupem.

		MF 7S.155	MF 7S.165	MF 7S.180	MF 7S.190	MF 7S.210
<b>ZADNÍ VÝVODOVÝ HŘÍDEL</b>						
Otáčky motoru při		1 980 / 2 030				
540/540 Eco/1000/1000 Eco - Dyna-6	ot/min	1 980 / 1 530 / 2 030 / 1 570				
540/540 Eco/1000/1000 Eco Dyna-VT	ot/min	1 870 / 1 500 / 1 900 / 1 530				
Průměr hřídele	Palce	1 3/8" 6 & 21 drážek				
<b>NEZÁVISLÝ PŘEDNÍ ZÁVĚS A PŘEDNÍ VÝVODOVÝ HŘÍDEL</b>						
Typ spodních táhel	Kat	Kat 3				
Maximální nosnost zdvihu, na konci táhel	kg	3 200		3 200/4 000		
Maximální počet předních externích ventilů		2				
Otáčky motoru při otáčkách 1 000 předního vývodového hřídele		1 920				
<b>KOLA A PNEUMATIKY</b>						
Přední		380/85 R28	420/85 R28	480/70 R28		
Zadní		460/85 R38	520/85 R38	580/70 R38		
Volitelné zadní pneumatiky		710/70 R38	710/60 R42 - K dispozici široká nabídka, obraťte se na svého prodejce Massey Ferguson			
<b>HMOTNOST</b>						
<b>(MŮŽE SE LIŠIT PODLE KONFIGURACE. OBRAŤTE SE NA SVÉHO PRODEJCE)</b>						
Minimální hmotnost / průměrná hmotnost / maximální hmotnost	kg	5 800 / 7 000 / 8 150			6 300 / 7 500 / 8 400	
Maximální celková hmotnost vozidla až*	kg	12 500			14 000	

\* V závislosti na trhu a předpisech

## ROZMĚRY

		MF 7S Dyna-6	MF 7S Dyna-VT
A Rozvor	m	2,88	
B Celková délka od předního závěsu po táhla zadního závěsu	mm	5 604	
B Celková délka od rámu předního závěsu po táhla zadního závěsu	mm	4 928	
C Výška ve středu zadní nápravy po horní část kabiny	mm	2 110	2 144
D Celková výška	mm	2 985	3 019







[www.MasseyFerguson.co.uk](http://www.MasseyFerguson.co.uk)

[www.facebook.com/masseyfergusonUK](https://www.facebook.com/masseyfergusonUK)

[Twitter.com/MF\\_EAME](https://twitter.com/MF_EAME)

[Instagram.com/MasseyFergusonGlobal](https://www.instagram.com/MasseyFergusonGlobal)

[www.YouTube.com/MasseyFergusonGlobal](https://www.YouTube.com/MasseyFergusonGlobal)



**MASSEY FERGUSON**® je celosvětová značka společnosti AGCO.  
© AGCO Corporation | A-CS-17317 | Čeština



**MASSEY FERGUSON**